



Odpiływ ścienny Scada

Kreatywne odwadnianie łazienki



Odpiływ ścienny Scada Technika i design

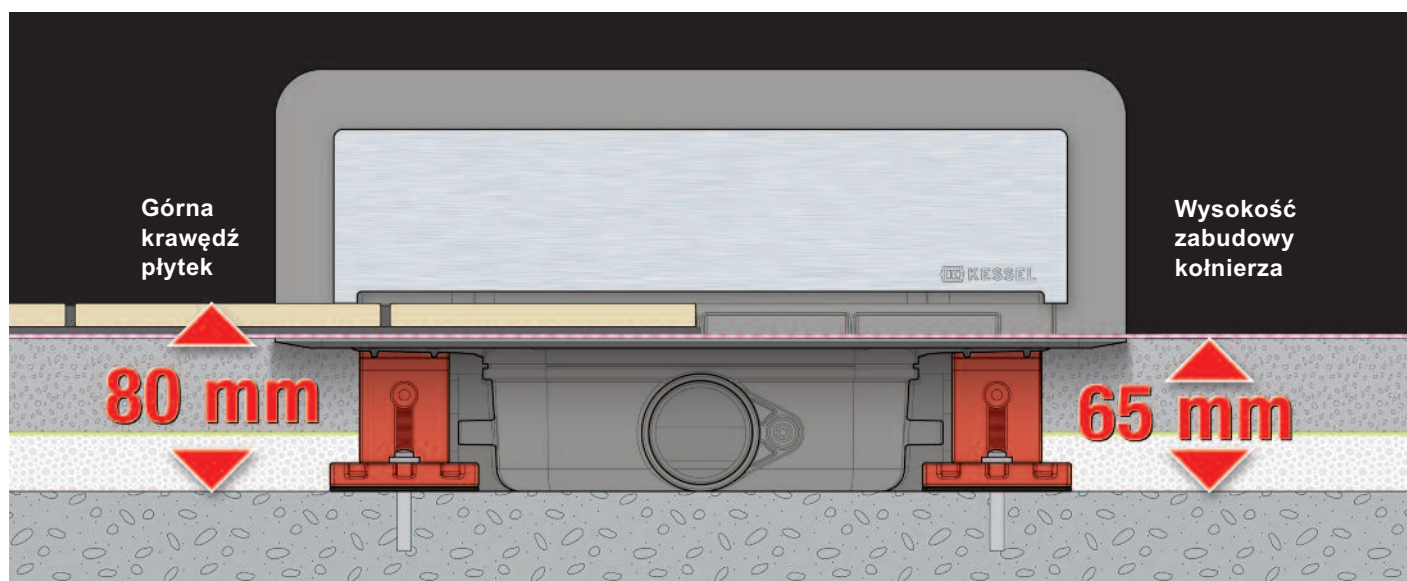

Optymalny przy wykonywaniu remontów

Odpiływ ścienny **Scada** przekonuje uniwersalną zabudową. Dzięki niewielkiej wysokości zabudowy (tylko 80 mm do górnej krawędzi płytek) nadaje się on także do renowacji istniejących instalacji.

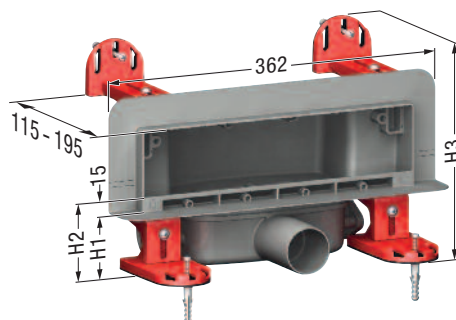

Perfekcyjne wyrównanie

Płynnie regulowane nóżki montażowe zapewniają komfortową zabudowę w każdych warunkach.

H1 = górna krawędź kołnierza 65 – 200 mm

H2 = górna krawędź płytek 80 – 215 mm

H3 = wysokość całkowita 218 – 353 mm (razem z szynami mocującymi)

Głębokość = min. 115 mm (do kołnierza 100 mm)

Łatwy i szybki montaż do każdych warunków zabudowy

Króciec odpływowy DN 50

Elastyczność montażu

przy zastosowaniu jednej z trzech możliwości podłączenia odpływu.



Syfon

Wzorowa higiena

Dołączany fabrycznie syfon można wyjąć w celu wyczyszczenia odpływu. Wysokość zamknięcia wodnego wynosi 22 mm.



- ① Uszczelka gumowa do izolowania hałasów
- ② Przyłącze rury na kable zamontowane fabrycznie do przeprowadzenia kabli w przypadku wersji z podświetleniem LED.



**Odpyły ścienny Scada
bez podświetlenia LED**

Wysoka jakość wzornictwa

Odpyły ścienny **Scada** dostępny
z czterema różnymi pokrywami.

Nagrodzony w konkursie



z pokrywą **Scada Wave**



z pokrywą **Scada** ze stali nierdzewnej V2A
do stosowania w przypadku płytek do wys. 10 mm



z pokrywą **Scada** ze stali nierdzewnej V2A
do stosowania w przypadku płytek do wys. 17 mm



z pokrywą **Scada** niewidoczną,
możliwość wklejenia dowolnej płytki



Odopływ ścienny *Scada* z podświetleniem LED

Niezwykły efekt świetlny

Wszystkie pokrywy odpływu ściennego *Scada* dostępne są z nastrojowym oświetleniem LED w dowolnej opcji kolorystycznej. Możliwość automatycznej zmiany koloru lub zatrzymanie na dowolnym kolorze z palety RGB.



Zasilacz 12 V (110–240 V ► 12V)
oraz **przewód na kable** wchodzą
w skład kompletu.

Szybką i łatwą instalację umożliwia
umieszczone z boku **przyłącze kabli**
(rys. patrz strona 3) do przepro-
wadzenia przewodów kablowych.

▼ z pokrywą *Scada* Wave

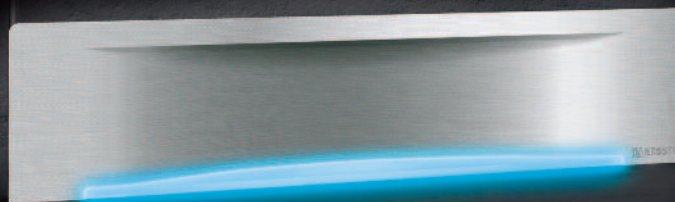

▼ z pokrywą *Scada* ze stali nierdzewnej V2A
do stosowania w przypadku płytek do wys. 10 mm

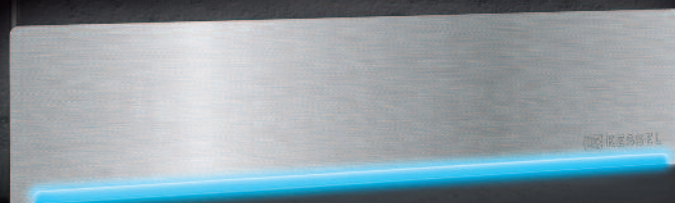



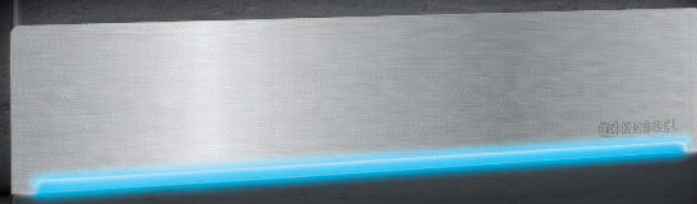

▼ z pokrywą *Scada* ze stali nierdzewnej V2A
do stosowania w przypadku płytek do wys. 17 mm

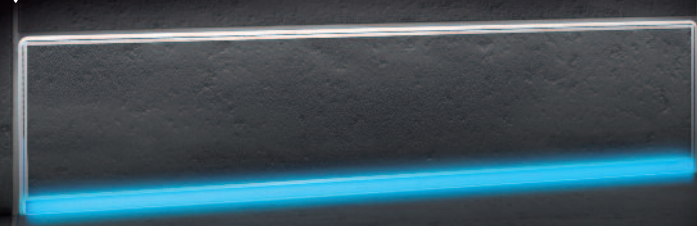







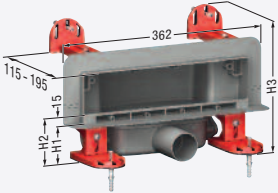
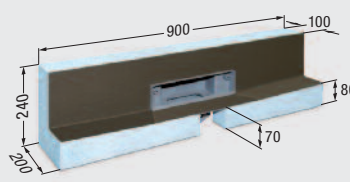
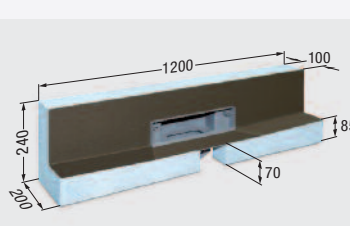

▼ z pokrywą *Scada* niewidoczną,
możliwość wklejenia dowolnej płytki

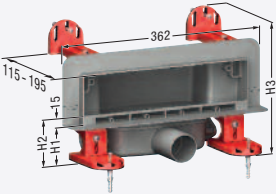

Odpyływ ścienny Scada Dane do zamawiania wersji bez podświetlenia LED

Odpyływ ścienny	Pokrywy			
<p>Odpyływ ścienny Scada bez podświetlenia LED</p> <p>do odwadniania powierzchni podłogi w pomieszczeniach z syfonem, z kołnierzem do uszczelnień płynnymi masami izolacyjnymi</p> <p>Korpus z ABS zgrzewany</p> <p>króciec odpływowy DN 50 możliwość przyłączenia odpływu z przodu, z boku po lewej stronie lub z boku po prawej stronie</p> <p>Przepustowość 30 l/m, Wysokość zamknięcia wodnego 22 mm</p>	<p>Pokrywa odpływu Scada, do wklejenia płytek z ramą ze stali nierdzewnej V2A</p>  <p>szerokość x wysokość 296 x 61 mm Do podłóg z płytkami do 10 mm, możliwość wklejenia płytki ściennej do 10 mm</p>	<p>Pokrywa odpływu Scada, stal nierdzewna V2A</p>  <p>szerokość x wysokość 312 x 74 mm Do podłóg z płytkami do 10 mm</p>	<p>Pokrywa odpływu Scada, Wave, V2A</p>  <p>szerokość x wysokość 312 x 74 mm Do podłóg z płytkami do 10 mm</p>	<p>Pokrywa odpływu Scada, stal nierdzewna V2A</p>  <p>szerokość x wysokość 312 x 67 mm Do podłóg z płytkami do 17 mm</p>
Korpus	Odpyływ ścienny Scada z pokrywą. Produkt kompletny (do zabudowy lekkiej lub ciężkiej).			
 <p>H1 = górna krawędź kołnierza 65-200 mm H2 = górna krawędź płytki 80-215 mm H3 = wysokość całkowita 218 - 353 mm</p>	<p>nr art. 48 000.01 1 162,00 PLN</p>	<p>nr art. 48 000.02 1 264,00 PLN</p>	<p>nr art. 48 000.03 1 264,00 PLN</p>	<p>nr art. 48 000.04 1 264,00 PLN</p>
Moduł do zabudowy 900 x 200 mm	Odpyływ ścienny Scada z pokrywą i modułem do zabudowy (do zabudowy modułowej).			
	<p>nr art. 48 001.01 2 827,00 PLN</p>	<p>nr art. 48 001.02 2 827,00 PLN</p>	<p>nr art. 48 001.03 2 929,00 PLN</p>	<p>nr art. 48 001.04 2 929,00 PLN</p>
Moduł do zabudowy 1200 x 200 mm	Odpyływ ścienny Scada z pokrywą i modułem do zabudowy (do zabudowy modułowej).			
	<p>nr art. 48 002.01 3 303,00 PLN</p>	<p>nr art. 48 002.02 3 303,00 PLN</p>	<p>nr art. 48 002.03 3 403,00 PLN</p>	<p>nr art. 48 002.04 3 403,00 PLN</p>

Odpyływ ścienny Scada Dane do zamawiania wersji z podświetleniem LED

Odpyływ ścienny	Pokrywy			
<p>Odpyływ ścienny Scada z podświetleniem LED</p> <p>do odwadniania powierzchni podłogi w pomieszczeniach</p> <p>z syfonem, z kołnierzem do uszczelnienia płynnymi masami izolacyjnymi</p> <p>Korpus z ABS zgrzewany</p> <p>króciec odpływowy DN 50</p> <p>możliwość przyłączenia odpływu z przodu, z boku po lewej stronie lub z boku po prawej stronie</p> <p>Przepustowość 30 l/m, Wysokość zamknięcia wodnego 22 mm</p>	<p>Pokrywa odpływu Scada, do wklejenia płytek z ramą ze stali nierdzewnej V2A</p>  <p>szerokość x wysokość 296 x 61 mm Do podłóg z płytkami do 10 mm możliwość wklejenia płytki ściennej do 10 mm</p>	<p>Pokrywa odpływu Scada, stal nierdzewna V2A</p>  <p>szerokość x wysokość 312 x 74 mm Do podłóg z płytkami do 10 mm</p>	<p>Pokrywa odpływu Scada, Wave V2A</p>  <p>szerokość x wysokość 312 x 74 mm Do podłóg z płytkami do 10 mm</p>	<p>Pokrywa odpływu Scada, stal nierdzewna V2A</p>  <p>szerokość x wysokość 312 x 67 mm Do podłóg z płytkami do 17 mm</p>
<p>Korpus</p>  <p>H1 = górna krawędź kołnierza 65 - 200 mm H2 = górna krawędź płytki 80 - 215 mm H3 = całkowita wysokość 218 - 353 mm łącznie ze śrubami mocującymi</p>	<p>▼ ▼ ▼ ▼</p>			
<p>Korpus z podświetleniem LED</p>	<p>Odpyływ ścienny Scada z pokrywą. Produkt kompletny (do zabudowy lekkiej lub ciężkiej)</p>			
<p>LED RGB </p>	<p>nr art. 48 003.41 1 693,00 PLN</p>	<p>nr art. 48 003.42 1 693,00 PLN</p>	<p>nr art. 48 003.43 1 799,00 PLN</p>	<p>nr art. 48 003.44 1 799,00 PLN</p>
<p>Moduł do zabudowy 900 x 200 mm z podświetleniem LED</p>	<p>Odpyływ ścienny Scada z pokrywą. Produkt kompletny (do zabudowy modułowej)</p>			
<p>LED RGB </p>	<p>nr art. 48 004.41 3 490,00 PLN</p>	<p>nr art. 48 004.42 3 490,00 PLN</p>	<p>nr art. 48 004.43 3 597,00 PLN</p>	<p>nr art. 48 004.44 3 597,00 PLN</p>
<p>Moduł do zabudowy 1200 x 200 mm z podświetleniem LED</p>	<p>Odpyływ ścienny Scada z pokrywą i modułem do zabudowy (do zabudowy modułowej)</p>			
<p>LED RGB </p>	<p>nr art. 48 005.41 3 913,00 PLN</p>	<p>nr art. 48 005.42 3 913,00 PLN</p>	<p>nr art. 48 005.43 4 020,00 PLN</p>	<p>nr art. 48 005.44 4 020,00 PLN</p>

Odpyw ścienny Scada Osprzęt

Produkt	Opis	Nr art.	Cena PLN
	Płyta ze spadkiem* ze zintegrowanym spadkiem z 3 stron <input type="checkbox"/> 900 x 900 x 80mm (LxBxH) ① 2,4%, ② 0,8 %, ③ 2,4 % <input type="checkbox"/> 1200 x 1200 x 85 mm (LxBxH) ① 3,7%, ② 1,1 %, ③ 3,7 % *do zabudowy modułowej	48 051 48 052	1435,00 2121,00
	Zestaw montażowy* składający się z kleju i taśmy uszczelniającej *do zabudowy modułowej	48 062	481,00
	Płyta gipsowa do stelaża montażowego* z klejem montażowym <input type="checkbox"/> wysokość 300 mm <input type="checkbox"/> szerokość 623 mm *do zabudowy lekkiej	48 063	275,00
	Multistop zabezpieczenie przed nieprzyjemnymi zapachami, pianą i robactwem	48 400	149,00
	Sitko na zanieczyszczenia	48 800	51,00

Odpyw ścienny Scada Części zamienne

	Pokrywa odpływu Scada, do wklejenia płytek z ramą ze stali nierdzewnej V2A szerokość x wysokość 296 x 61 mm Do podłóg z płytkami do 10 mm, możliwość wklejenia płytki ściennej do 10 mm	48 011	354,00
	Pokrywa odpływu Scada, stal nierdzewna V2A szerokość x wysokość 312 x 74 mm Do podłóg z płytkami do 10 mm	48 012	354,00
	Pokrywa odpływu Scada, Wave V2A szerokość x wysokość 312 x 74 mm Do podłóg z płytkami do 10 mm	48 013	456,00
	Pokrywa odpływu Scada, stal nierdzewna V2A szerokość x wysokość 312 x 67 mm Do podłóg z płytkami do 17 mm	48 014	456,00

Odływ ścienny Scada Trzy warianty zabudowy

Wariant zabudowy 1

zabudowa lekka

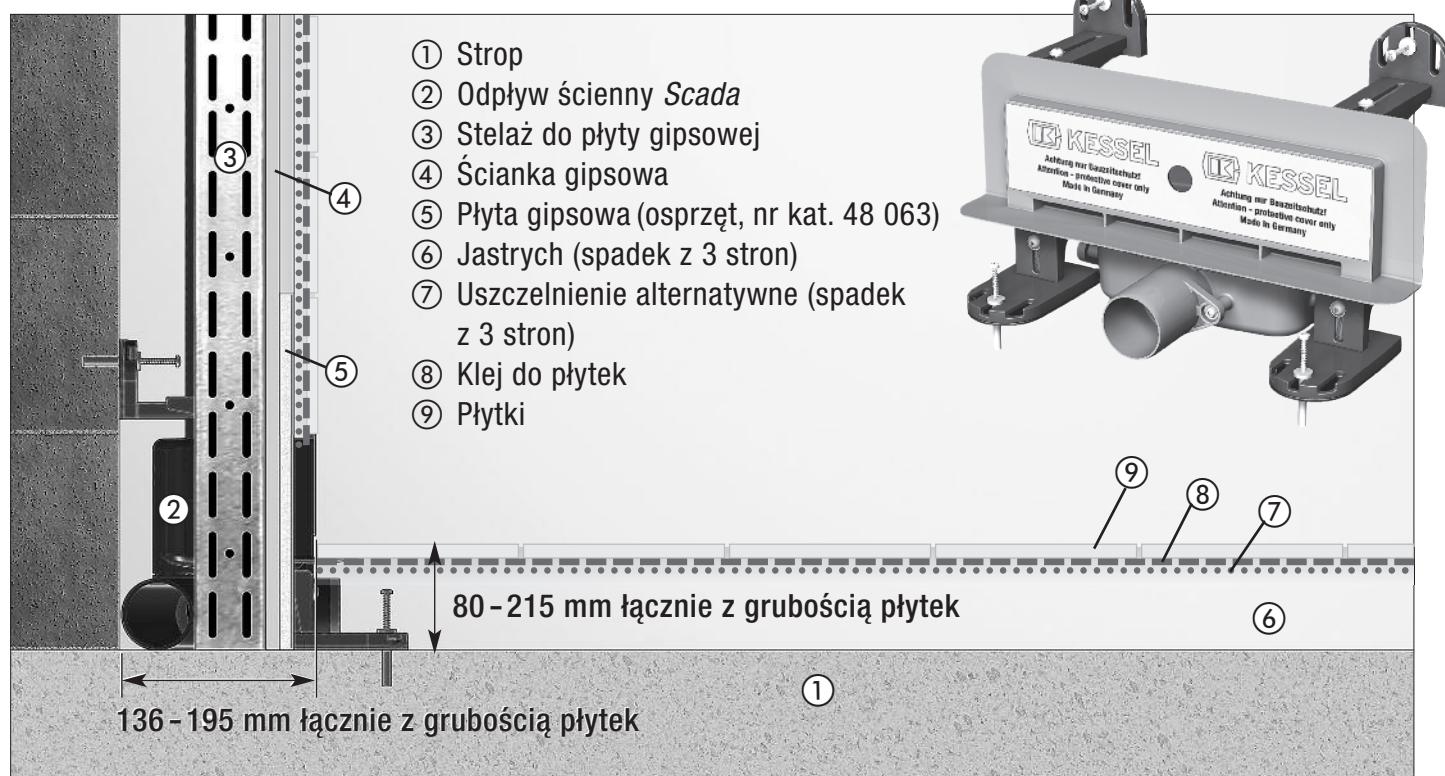

1 Łatwe umieszczenie odpływu za pomocą nóżek montażowych z regulacją wysokości do 135 mm.

2 Minimalna odległość od ściany do górnej krawędzi płytki:

- przy podłączeniu odpływu z przodu 115 mm
- przy podłączeniu odpływu z boku 136 mm

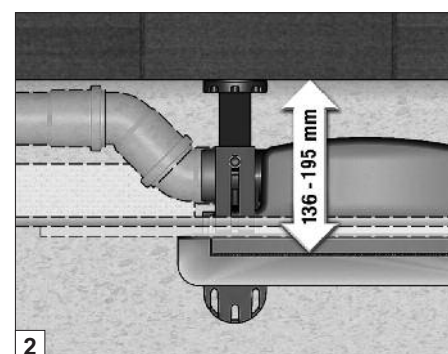
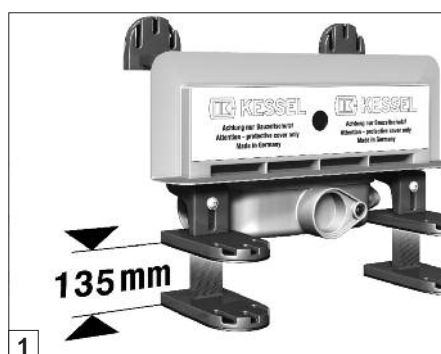

3 Zabudowa niezależna od stelaża. Opcjonalnie dostępna jest gipsowa płyta (nr art. 48063) ułatwiająca dokładne podłączenie do ścianki gipsowej.



4 Umieszczenie izolacji akustycznej i jastychu przy uwzględnieniu spadku z 3 stron.

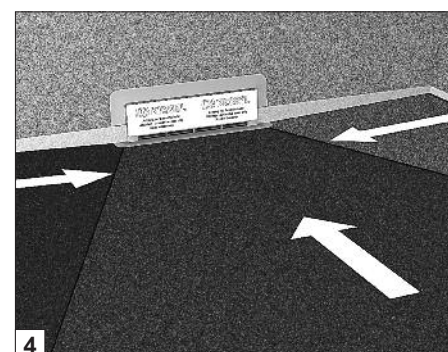

Wariant zabudowy 2

zabudowa ciężka

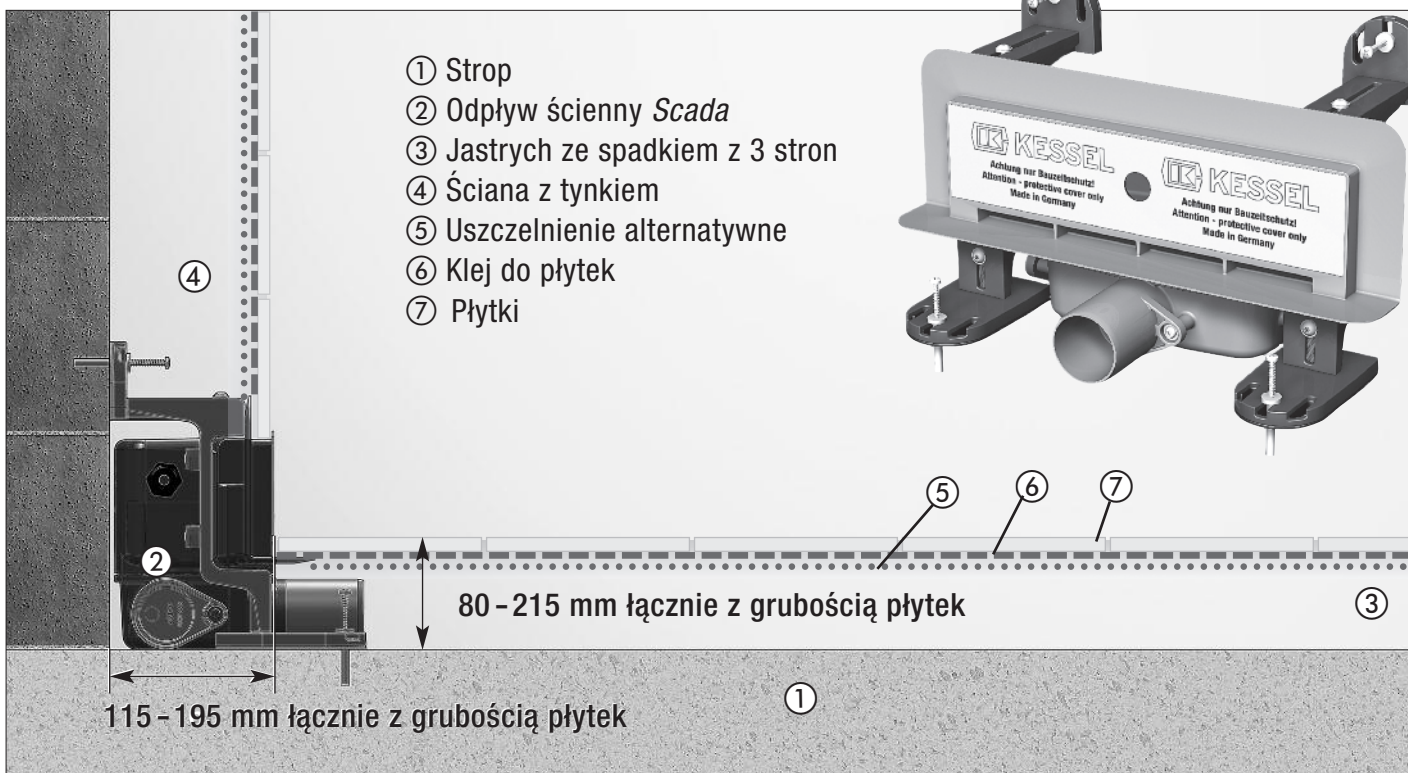

1 Łatwe umieszczenie odpływu za pomocą nóżek montażowych z regulacją wysokości do 135 mm.

2 Minimalna odległość od ściany do górnej krawędzi płytki tylko 115 mm (do kołnierza 100 mm).

3 Odpyływ ścienny z obmurówką.

4 Wykończenie zabudowy uszczelnieniem alternatywnym.

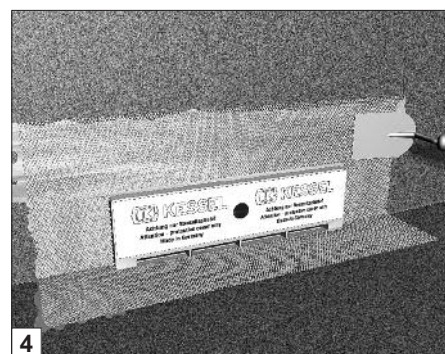
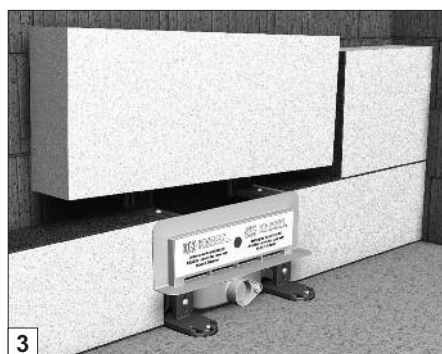
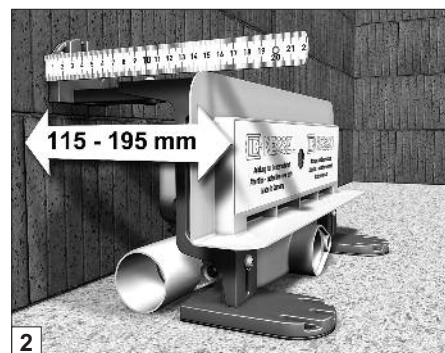
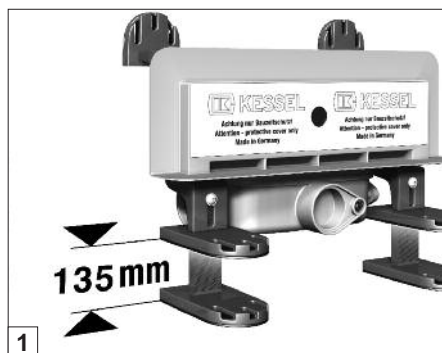

Wariant zabudowy 3

z zastosowaniem modułu do zabudowy i płyty ze spadkiem

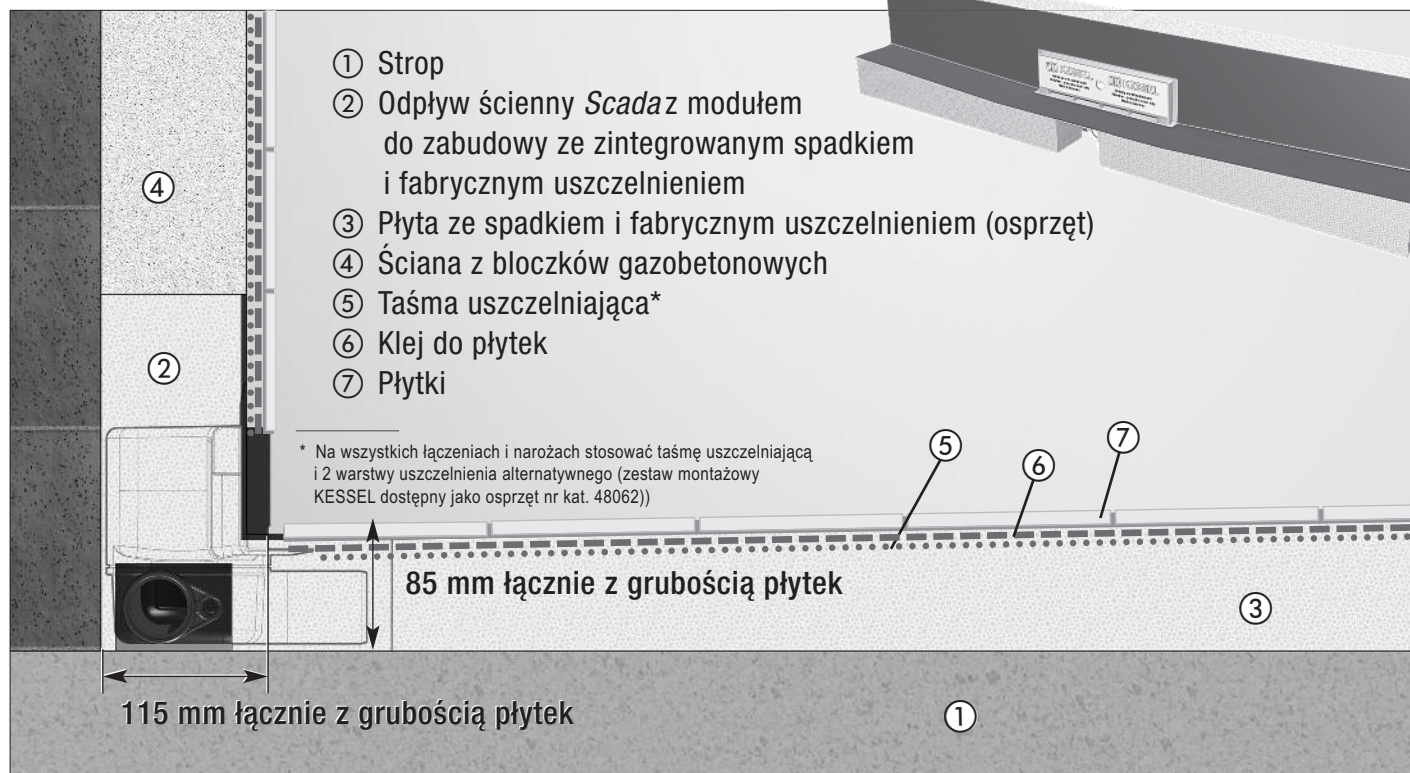

1 Moduł do zabudowy ze zintegrowanym i fabrycznie uszczelnionym odpływem ściennym *Scada* oraz opcjonalną płytą ze spadkiem zastępują izolację akustyczną, uszczelnienie alternatywne i jastrych.

2 Szybka i pewna zabudowa za pomocą płyty ze spadkiem z 3 stron.

3 Łatwe umieszczanie urządzenia w miejscu zabudowy i wyrównanie wysokości.

4 Możliwe jest łatwe i bezpośrednie замуrowanie.

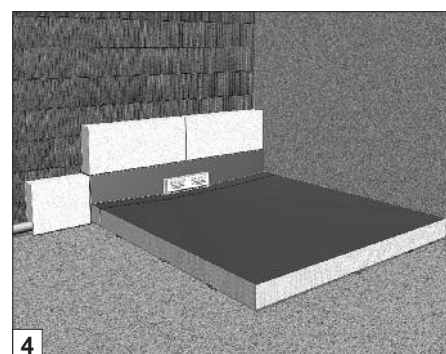
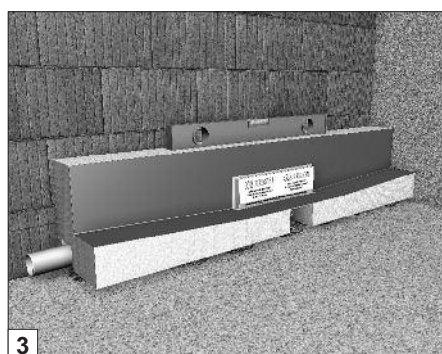
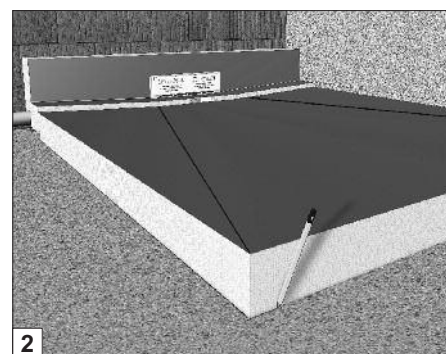
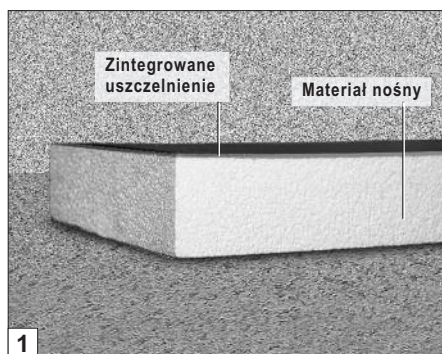

KESSEL Sp. z o.o.

ul. Innowacyjna 2
Biskupice Podgórne
55-040 Kobierzyce

Tel.: 71 774 67 60

Faks: 71 774 67 69

E-mail: kessel@kessel.pl

